

Programación Paralela usando paso de mensajes

Dr. Mario Rossainz López

Programación Concurrente y Paralela

Otoño 2022

NRC: 60898

Paso de Mensajes - Introducción

- Un sistema distribuido o Procesamiento distribuido es un Sistema débilmente acoplado que no comparte memoria, reloj, etc. y por tanto en él no es posible la comunicación entre procesos mediante variables compartidas.

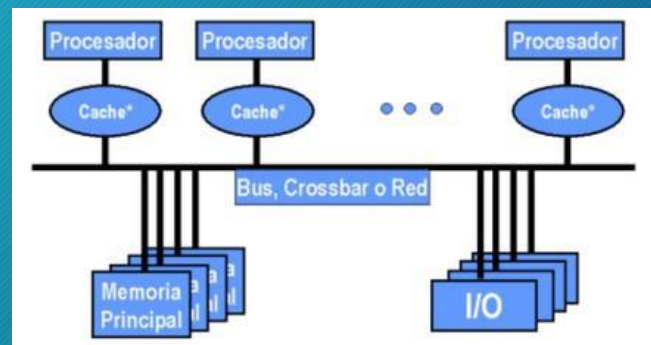
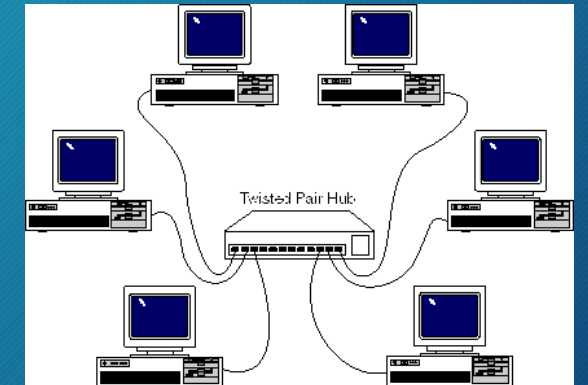

Paso de Mensajes - Introducción

- La comunicación y sincronización en éste tipo de sistemas es mucho más compleja, lo que introduce diversos problemas en la comunicación:
 1. Pérdida de mensajes
 2. Llegada de mensajes desordenados
 3. Posible heterogeneidad de los nodos (plataformas distintas de HW y SW)
 4. Etc.

Paso de Mensajes - Introducción

- La forma natural de comunicar y sincronizar procesos en este tipo de sistemas es mediante el uso de *paso de mensajes*:
- Los procesos intercambian mensajes entre ellos mediante operaciones explícitas de *envío (send)* y *recepción (receive)* que constituyen las primitivas básicas de todo sistema de comunicaciones de éste tipo.

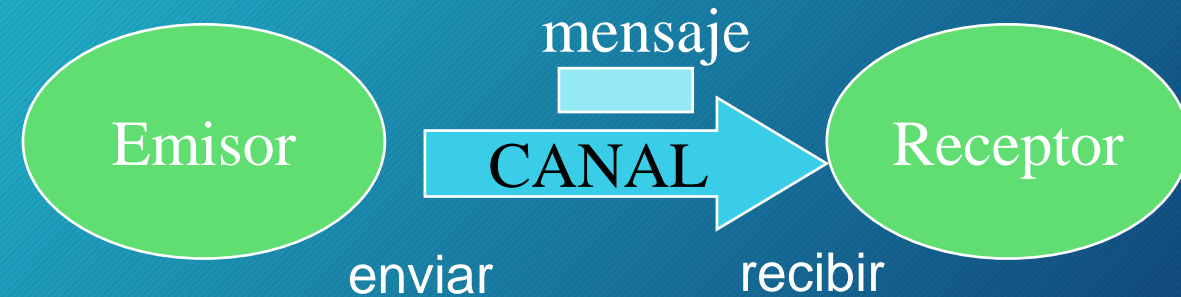

Paso de Mensajes - Introducción

- Los elementos fundamentales que intervienen en la comunicación en sistemas con paso de mensajes son:
 - a) un proceso emisor,
 - b) un proceso receptor,
 - c) un canal de comunicación,
 - d) el mensaje a enviar/recibir y
 - e) las operaciones de envío y recepción).

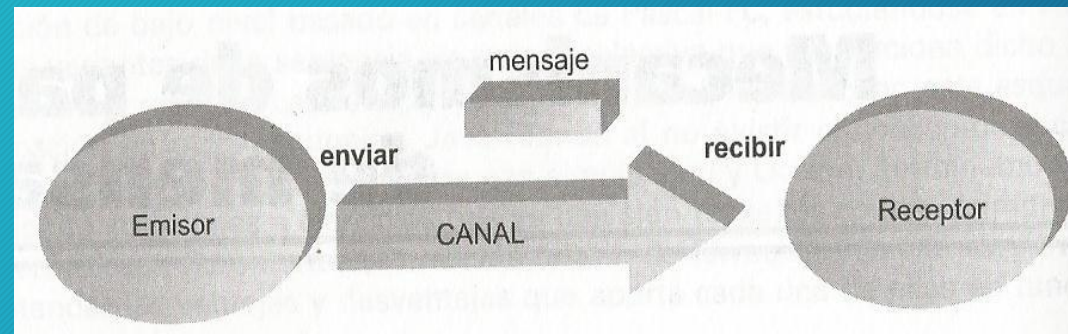

Paso de Mensajes - Identificación en el proceso de comunicación

- Es la manera en que el emisor indica a quién va dirigido el mensaje y viceversa, es decir, la forma en que el receptor indica de quién espera un mensaje. Hablamos entonces de *Comunicación Directa* o *Comunicación Indirecta*.

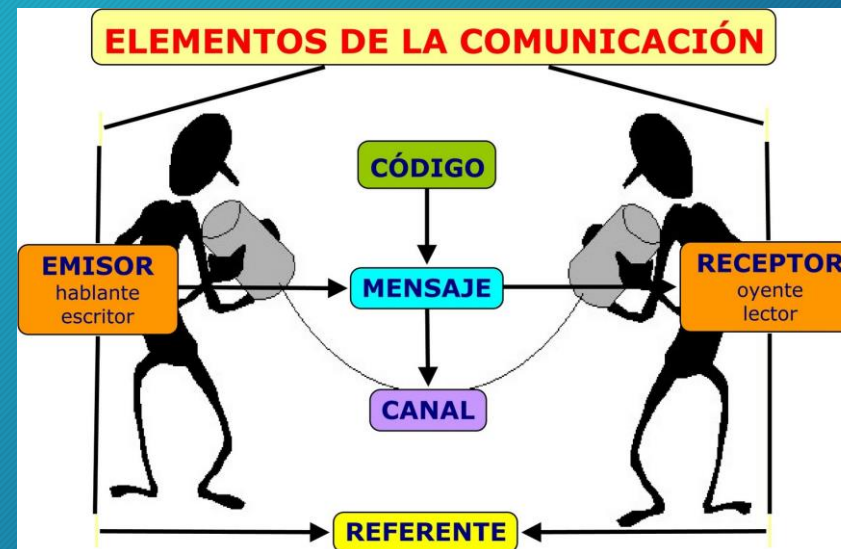

Paso de Mensajes - Identificación en el proceso de comunicación

- **COMUNICACIÓN DIRECTA-SIMÉTRICA:** Se caracteriza porque el emisor identifica explícitamente al receptor del mensaje en la operación de *envío*. El receptor, a su vez, identifica al emisor del mensaje y se establece un enlace de comunicación entre ambos.

Proceso A: SEND(ProcesoB,mensaje) → Un proceso A envía un mensaje al proceso B.

Proceso B: RECEIVE(ProcesoA,mensaje) → Un proceso B recibe un mensaje del proceso A.

Paso de Mensajes - Identificación en el proceso de comunicación

- **COMUNICACIÓN DIRECTA-SIMÉTRICA (Características):**
- Se identifican los procesos que intervienen en la transmisión del mensaje de forma segura
- Sólo puede existir un enlace de comunicación entre un proceso emisor y otro receptor
- Existen aplicaciones cuya implementación sería difícil e ineficiente, por ejemplo un servidor de impresoras o un servidor Web. En este tipo de aplicaciones los emisores (clientes) si podrían conocer fácilmente la identificación del receptor del mensaje, pero el receptor (servidor) no conoce a priori la identificación de los posibles procesos que pueden solicitar sus servicios.

Paso de Mensajes - Identificación en el proceso de comunicación

- **COMUNICACIÓN DIRECTA-ASIMÉTRICA :**
- El emisor continúa identificando al receptor, pero el receptor no identifica a un emisor concreto.

Proceso A: SEND(ProcesoB,mensaje) → Un proceso A envía un mensaje al proceso B.

Proceso B: RECEIVE(id,mensaje) → Un proceso B recibe un mensaje de un emisor cuya identificación quedaría en *id*

Paso de Mensajes - Identificación en el proceso de comunicación

- **COMUNICACIÓN INDIRECTA:**
- No se identifica explícitamente a los procesos emisor y receptor. La comunicación se realiza depositando los mensajes en un almacén intermedio que se supone conocido por los procesos interesados en la comunicación. A ese almacén intermedio se le da el nombre de *buzón*.

Proceso A: SEND(buzón1, mensaje) → Un proceso A envía un mensaje al proceso B a través del buzón1.

Proceso B: RECEIVE(buzón1, mensaje) → Un proceso B recibe un mensaje del proceso A a través del buzón1.

Paso de Mensajes - Identificación en el proceso de comunicación

- **COMUNICACIÓN INDIRECTA (Características):**
- Un buzón puede ser utilizado por más de dos procesos e incluso entre dos procesos podemos emplear diferentes buzones
- Este esquema de comunicación permite llevar a cabo comunicaciones del tipo uno a uno, uno a muchos, muchos a uno (modelo cliente/servidor) y muchos a muchos
- En el tipo de comunicación muchos a uno, a los buzones se les da el nombre de *puertos*.

Paso de Mensajes - Identificación en el proceso de comunicación

- **COMUNICACIÓN INDIRECTA USANDO CANALES:**
- Las operaciones de envío y recepción se realizan a través de la especificación de un canal (enlace de comunicación), que generalmente tiene un tipo asociado y sobre el cual sólo se pueden enviar datos del mismo tipo. Además un canal no puede ser utilizado por múltiples emisores y receptores y es unidireccional. El concepto de canal surge en lenguajes como Occam en 1988 y Pacal-FC.

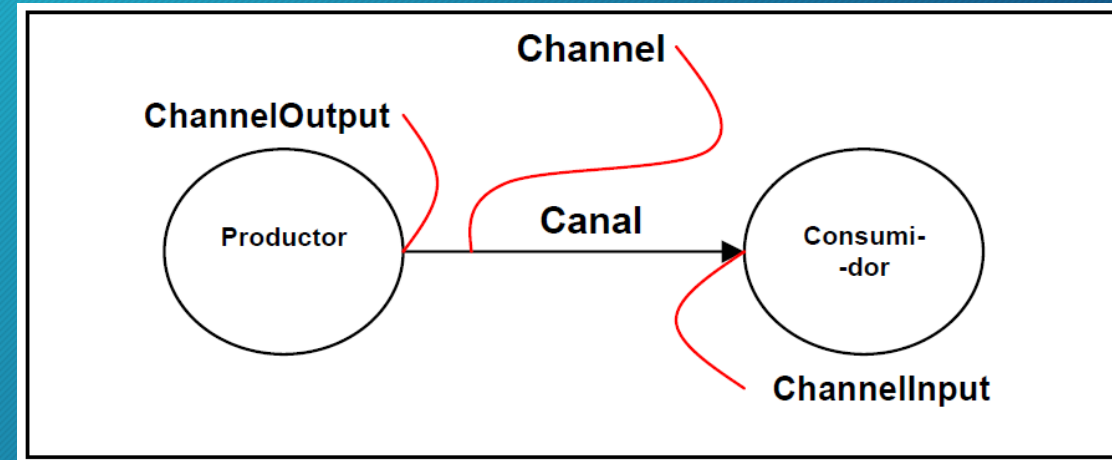

Paso de Mensajes - Sincronización

- En todo proceso de comunicación, emisores y receptores pueden no coincidir en el tiempo a la hora de realizar la operación de envío y recepción del mensaje. Según el funcionamiento de las primitivas SEND y RECEIVE, podemos hablar de dos tipos de comunicación: *Comunicación Síncrona* y *Comunicación Asíncrona*.

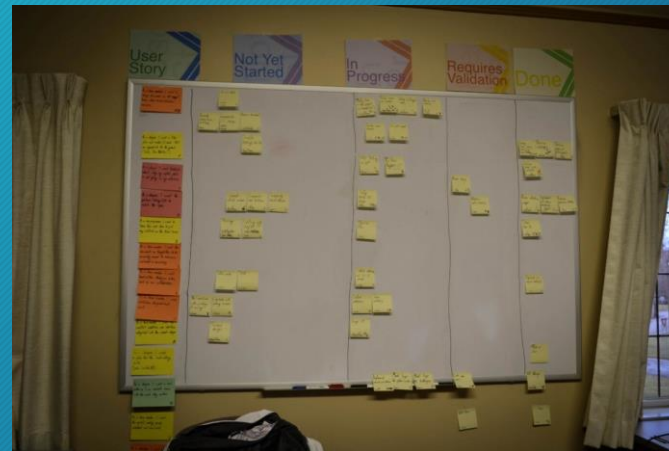
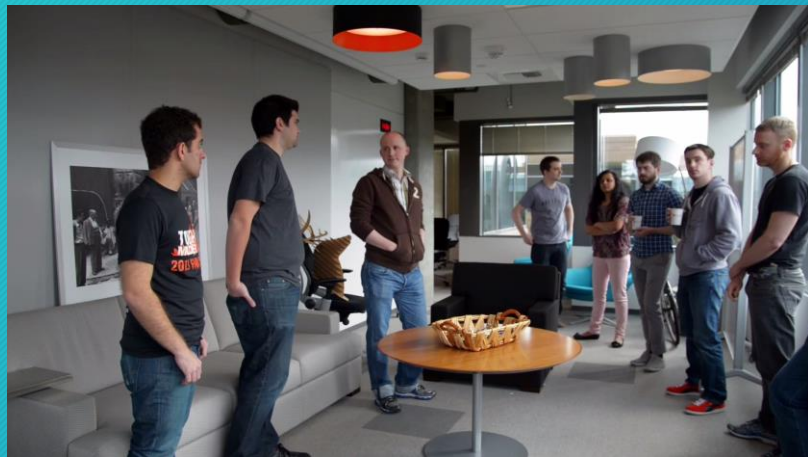

Paso de Mensajes - Sincronización

- **COMUNICACIÓN ASÍNCRONA:**
- El emisor puede realizar la operación de envío sin que para ello sea necesario que coincida en el tiempo con la operación de recepción por parte del receptor. Esto conlleva la necesidad de almacenar los mensajes en buffers hasta que el receptor los vaya retirando.

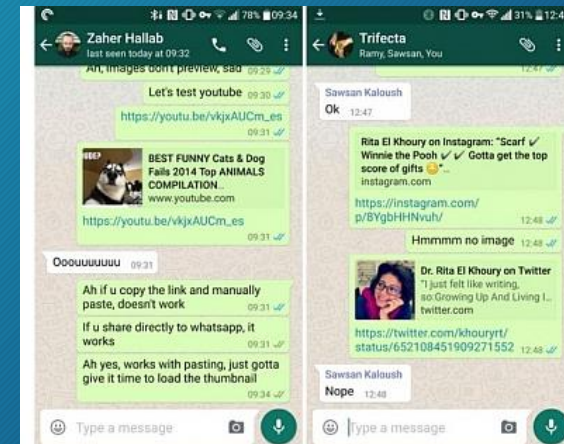

Paso de Mensajes - Sincronización

- COMUNICACIÓN ASÍNCRONA:

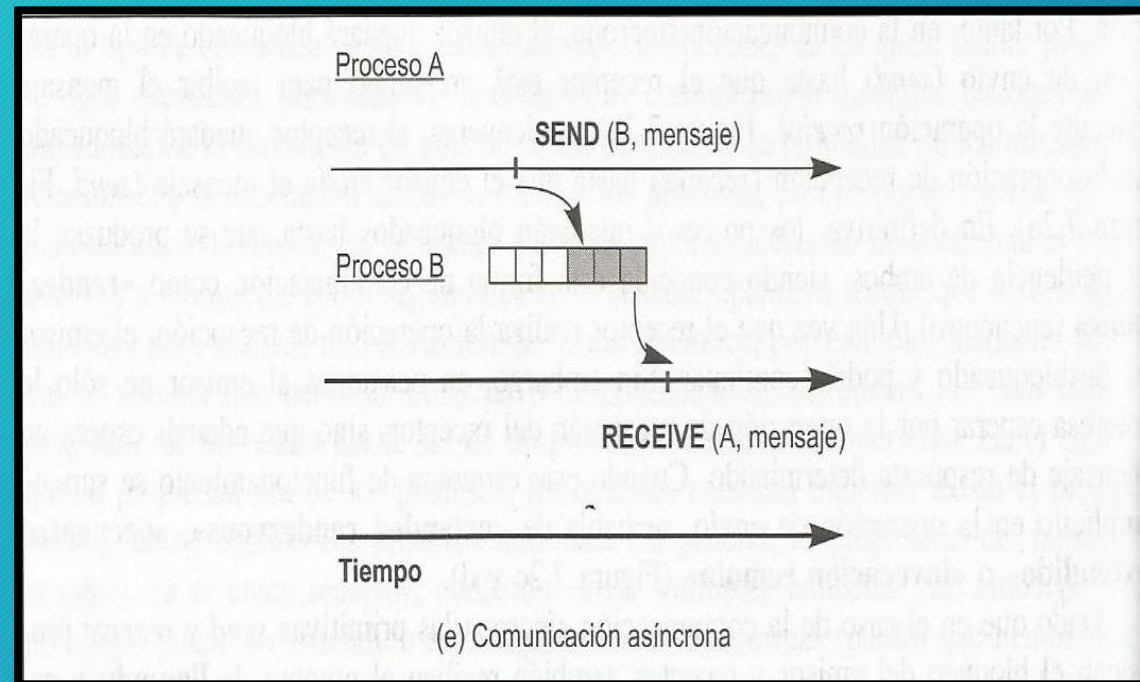

Paso de Mensajes - Sincronización

- **COMUNICACIÓN SÍNCRONA:** Debe darse la coincidencia en el tiempo de las operaciones de envío y recepción por parte de emisores y receptores, es decir, el emisor quedará bloqueado en la operación de envío (send) hasta que el receptor esté preparado para recibir el mensaje (ejecute la operación receive), o viceversa, el receptor quedará bloqueado en la operación de recepción (receive) hasta que el emisor envíe el mensaje (send). En definitiva, los procesos quedarán bloqueados hasta que se produzca la coincidencia de ambos, llamada rendezvous (cita o encuentro)



Paso de Mensajes - Sincronización

- COMUNICACIÓN SÍNCRONA:

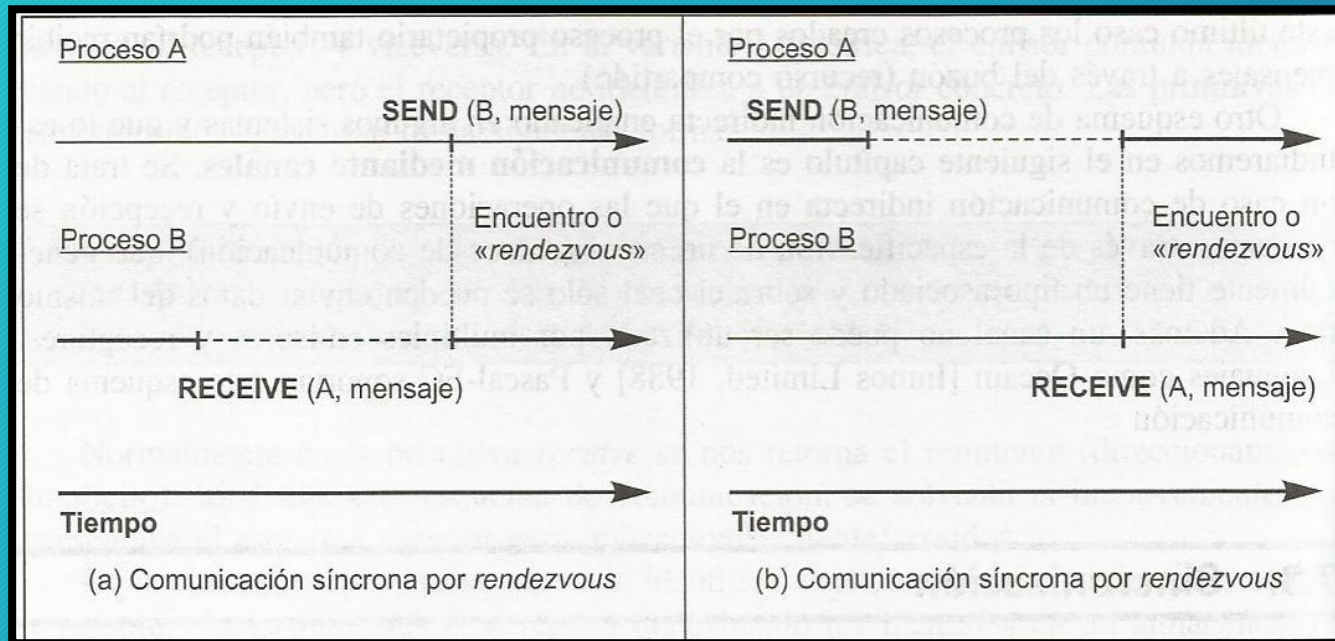

Paso de Mensajes - Canales y Mensajes

- **Flujo de Datos.** Una vez establecido un canal de comunicación entre emisor y receptor, éste, de acuerdo al flujo de datos que pasan por él puede ser de dos tipos: *unidireccional* o *bidireccional*. Para el primero, la información fluye siempre en un sentido entre los dos interlocutores mientras que para el segundo la información fluye en ambos sentidos.

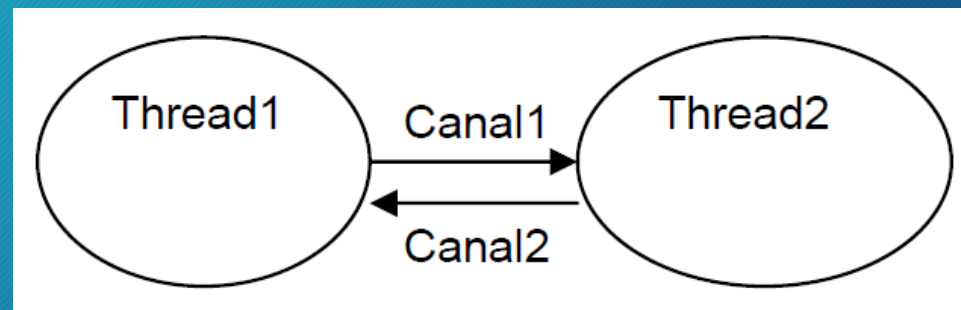
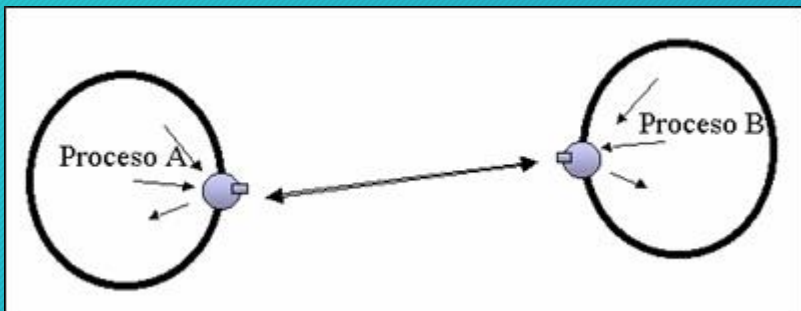

Paso de Mensajes - Canales y Mensajes

- **Capacidad del Canal.** Es la posibilidad que tiene el enlace de comunicación de almacenar los mensajes enviados por el emisor cuando éstos no son recogidos de forma inmediata por el receptor. Se tienen en general *canales de capacidad cero* (en donde no existe un buffer donde se vayan almacenando los mensajes), *canales de capacidad finita* (en donde el buffer existente tiene un tamaño fijo) y *canales de capacidad infinita* (donde el buffer asociado al enlace de comunicación se supone infinito en su capacidad).

Paso de Mensajes - Canales y Mensajes

- **Tamaño de los mensajes.** Los mensajes que viajan por el canal pueden ser de longitud fija o de longitud variable.
- **Canales con tipo o sin tipo.** Algunos esquemas de comunicación exigen definir el tipo de datos que va a fluir por el canal, imponiendo la restricción del envío de datos únicamente del tipo para el que fue declarado el canal.

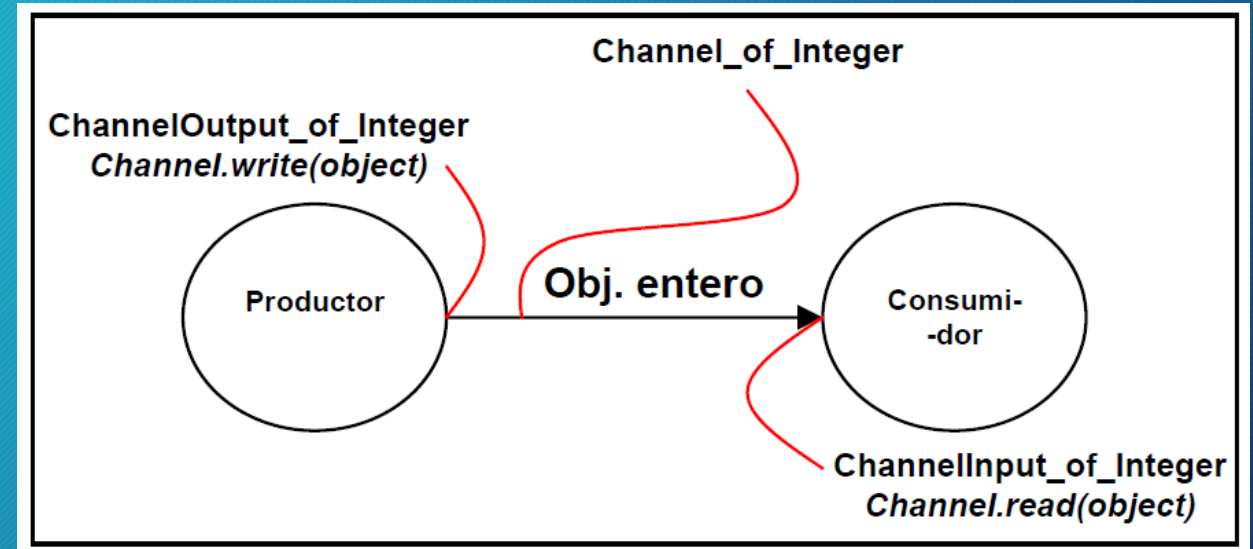

Paso de Mensajes - Canales y Mensajes

- Paso por copia o por referencia. La comunicación mediante paso de mensajes exige enviar información entre los procesos implicados en la comunicación. Esto puede realizarse de dos maneras: efectuar una copia exacta de los datos (mensaje) que el emisor quiere enviar desde su espacio de direcciones al espacio de direcciones del proceso receptor (paso por copia o valor) o simplemente enviarle al receptor la dirección en el espacio de direcciones del emisor donde se encuentra el mensaje (paso por referencia). Esto último requiere que los procesos interlocutores compartan memoria.

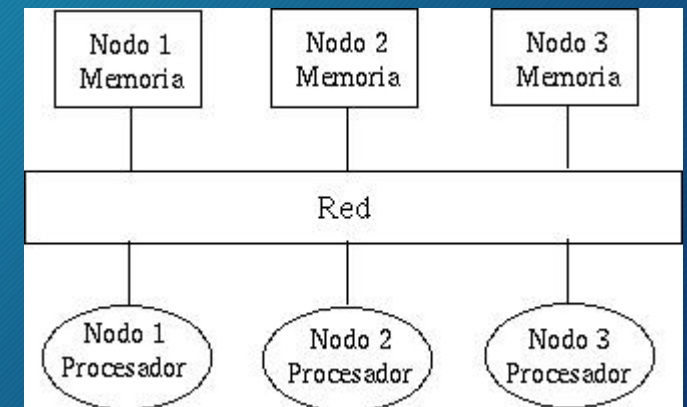
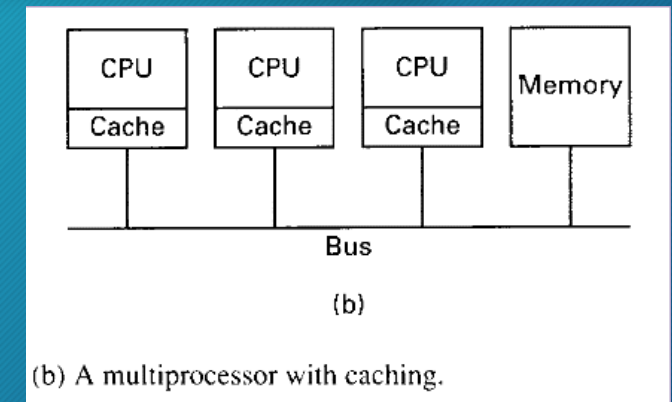

Paso de Mensajes - Condiciones de Error

- Pérdida de mensajes entre los procesos que se comunican mediante canales
- Alteración de mensajes como consecuencia por ejemplo de ruidos en la transmisión del mensaje por el canal
- Bloqueo de procesos (emisor y/o receptor)
- El estudio a fondo de soluciones a los errores de comunicación entre procesos concurrentes y cooperantes por medio de paso de mensajes en sistemas distribuidos o de red cae dentro del ámbito de los llamados Sistemas Tolerantes a Fallos.